

Tedan
be different



**ИНСТРУКЦИИ ЗА ИНСТАЛАЦИЯ, ИЗПОЛЗВАНЕ
И ПОДДРЪЖКА НА
ЕЛЕКТРИЧЕСКИ ОТОПЛИТЕЛ ЗА БАНЯ
TOUCH**



MISE EN GARDE:

À FAIRE INSTALLER PAR UN PROFESSIONNEL SELON LA NORME D'INSTALLATION APPLICABLE DANS CHAQUE PAYS (NF C 15 100 POUR LA FRANCE OU ÉQUIVALENT POUR LES AUTRES PAYS).

ATTENTION:

TO BE INSTALLED BY QUALIFIED PERSONNEL ONLY ACCORDING TO THE INSTALLATION RULES IN FORCE IN YOUR COUNTRY.

1

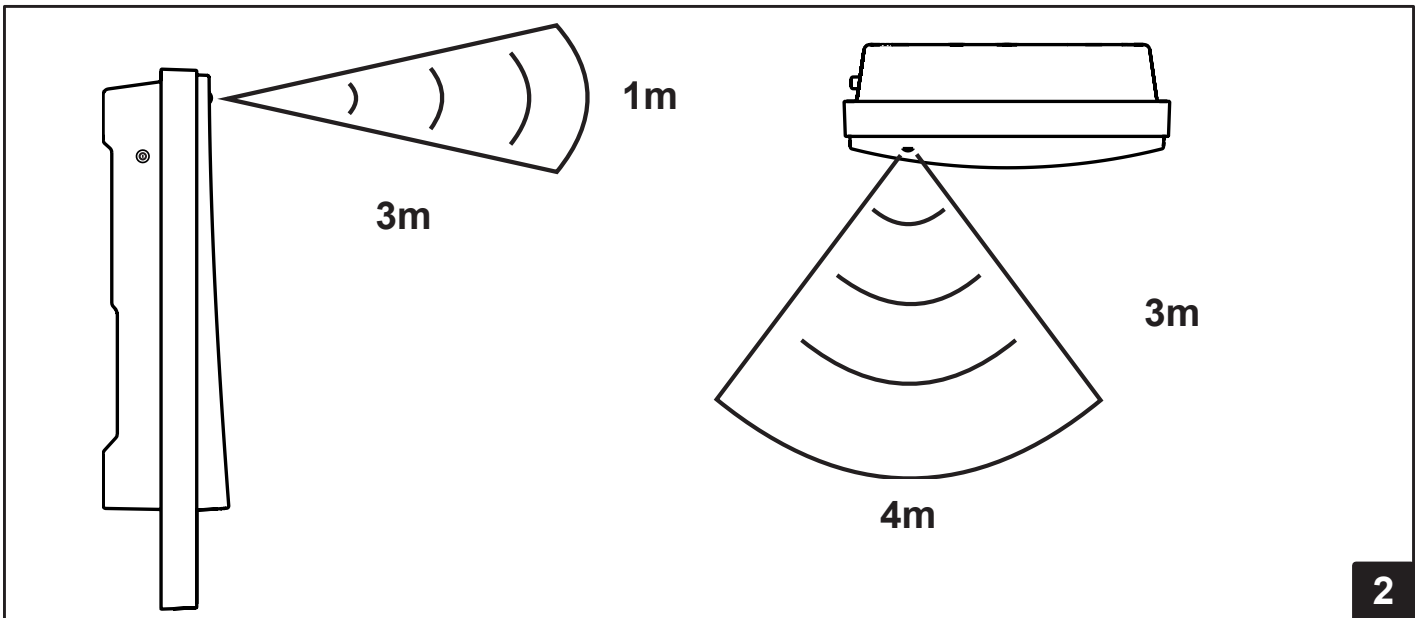

2

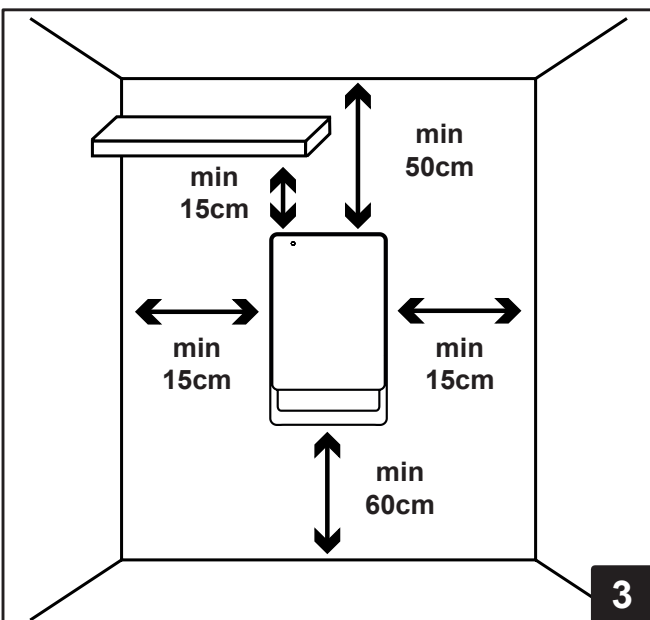

3

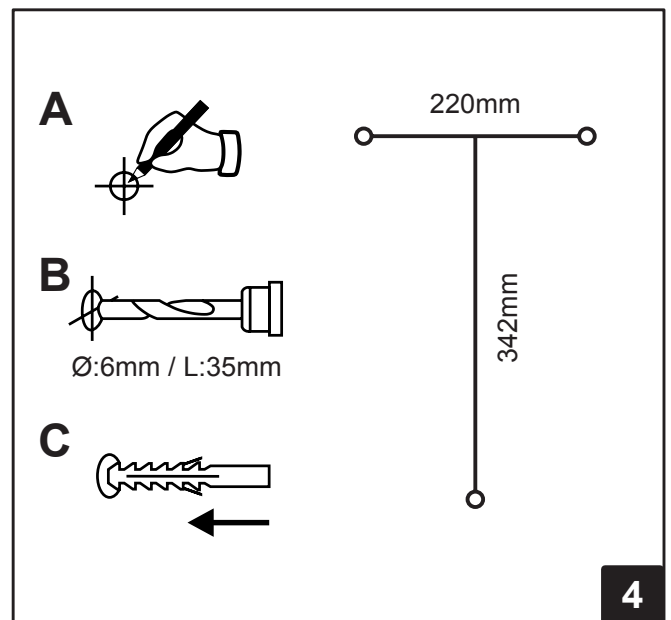

4

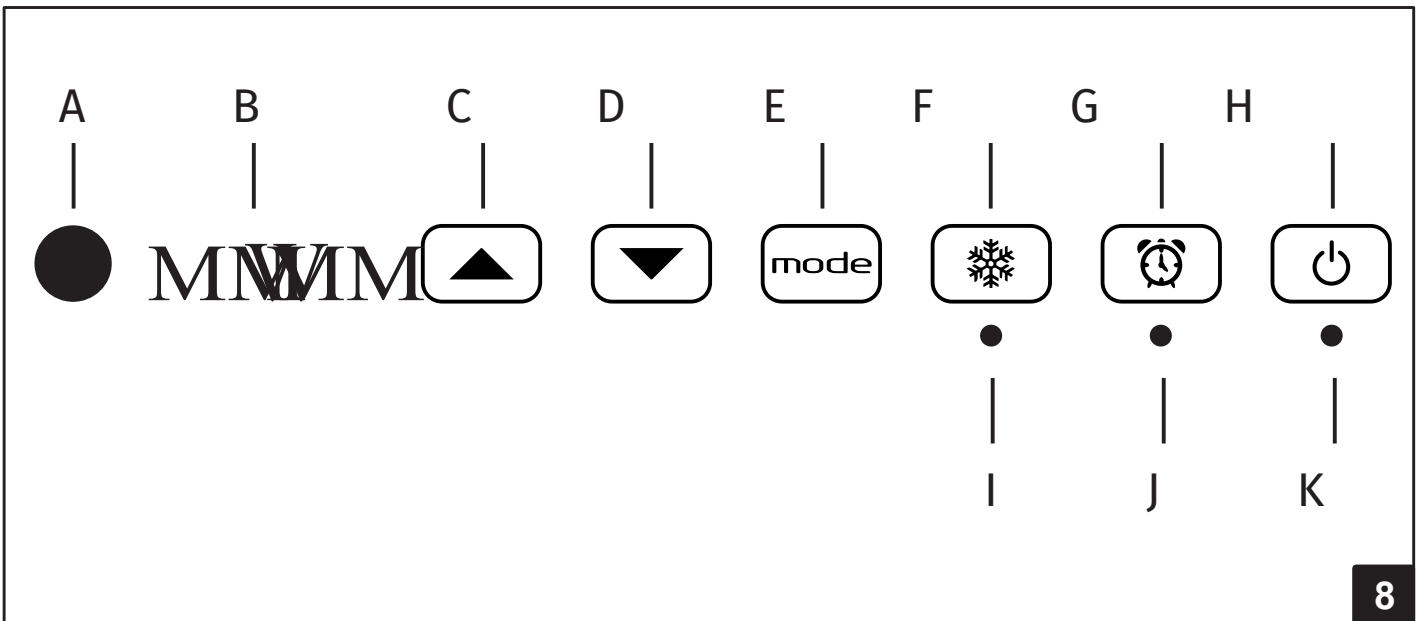
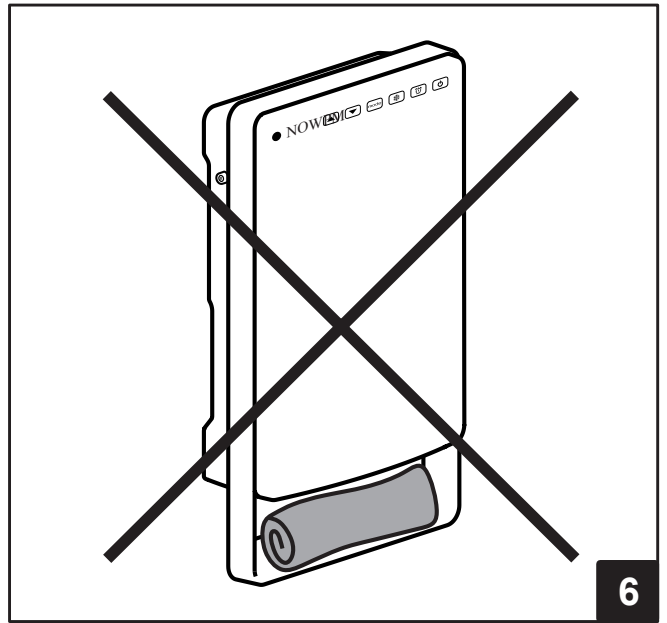
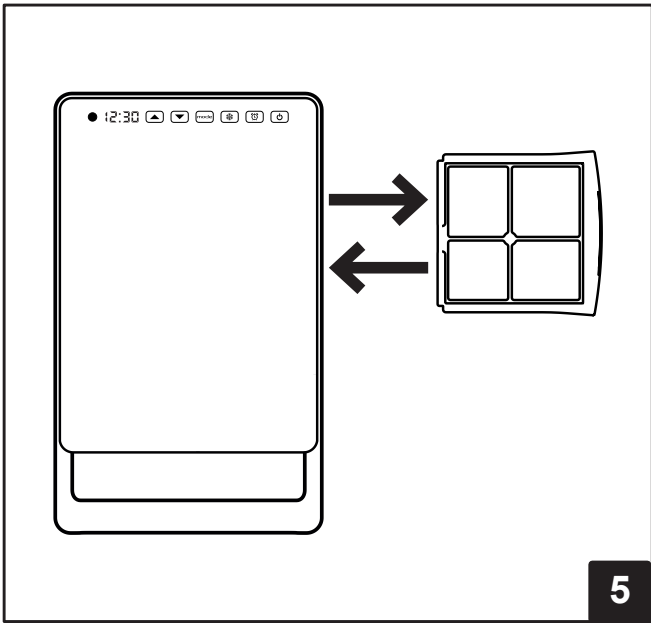

Преди работа с уреда , моля прочетете внимателно тези инструкции , за да избегнете повреди и опасни ситуации. Всяка употреба , различна от оказаната н това упътване , може да доведе до пожар , токов удар или други наранявания , които няма да бъдат покрити от гаранцията.

Гаранцията не покрива повреди , причинени от неправилна употреба на уреда.

Преди употреба отстранете опаковката и проверете целостта на уреда.

В случай на дефект или повреда , не се опитвайте да я отстранявате сами. Свържете се с търговския представител.

Не позволявайте на деца да си играят с опаковката и предпазвайте околната среда , като я изхвърлите по съобразен с околната среда начин.

1. За вашата безопасност

-Този уред е предназначен за обикновено домакинство. Не е предвиден за употреба в търговска/индустриална среда , в превозни средства , на борда на самолети и кораби.

-деца над 8 години и лица с намалени физически , ментални и сензорни възможности , могат да употребяват уреда , само ако са запознати с възможните рискове.

Деца не трябва да си играят с уреда. Почистване и поддръжка не трябва да бъдат извършвани от деца без наблюдение.

Деца под 3 години трябва да стоят далеч от уреда , освен ако не са под постоянно наблюдение.

Деца между 3 и 8 години могат единствено да включват и изключват уреда , ако е монтиран съгласно инструкциите.

Деца между 3 и 8 години не трябва да регулират , чистят и поддържат уреда.

Уверете се, че мощността в мрежата отговаря на оказаната на плочката на уреда 230V ,50 Hz.

Този уред е водоустойчив според IPX4. Отоплителят трябва да бъде инсталиран от квалифициран персонал.

По време на работа , поставете уреда в безопасна позиция:

- Поне на 1 м от запалими предмети и мебели.
- Пред уреда да има осигурено поне 1 м свободно пространство
- Да не се поставя директно под контакт.

Не позволявайте на деца или домашни любимци да докосват или играят с уреда.

Внимание ! Горната решетка се нагрява по време на работа (поне 90 градуса)

Внимание : За да избегнете прегряване , не покривайте уреда. Не закачайте нищо на него и не го покривайте , докато работи. Това е ясно написано на опаковката на продукта или обозначено чрез символа



Внимание : този уред е предназначен само за сушене на тъкани , прани във вода.

Не използвайте отоплителя в помещения с експлозивен газ ,запалими разтвори или лепила.

Ако кабелът е повреден и трябва да бъде сменен ,не го правете сами!

Занесете уреда в оторизиран сервиз , за да избегнете възможен риск.

2. Монтаж

Уредът трябва да бъде инсталиран така , че винаги да има достъп до щепсела.

Не инсталирайте уреда на стени от синтетичен материал.

Инсталирайте уреда само във вертикална позиция ,като решетката за въздух е насочена надолу.

Този уред е с включена двойна електрическа изолация , следователно не изисква заземяване.

Във влажни помещения като бани и кухни , връзката трябва да се инсталира поне 25см над пода.

За да изберете най-подходящо място за инсталиране , имайте предвид , че сензорът отчита движение в зоните , показани във фигура 2.

Поставете уреда в най-добрата позиция , така че да няма предмети , които да пречат на лъча на сензора. Отчитане на движението е по-ефективно , когато хората се движат пред , отколкото към него.

Винаги съблюдавайте необходимото разстояние от стени , мебели или предмети , както е показано във фигура 3.

Никога не инсталирайте уреда така , че разстоянието между пода и долната част на уреда да е под 600мм.

-пробийте три дупки с диаметър 6мм ,както е показано във фигура 4

-поставете трите скоби за стена , включени в комплекта

-поставете двата винта , като оставите разстояние от 8 мм между тях и стената

-закачете уреда здраво на винтовете. Внимание: преди да поставите уреда , се уверете , че е закрепен за двата винта

-след това подсигурете уреда с долния винт.

3. Филтър

Този уред е снабден с филтър , за да предпазва нагревателя от прах и мръсотия. Филтърът може да се откача и лесно да се почисти с вода (фигура 5)

За да поддържате уреда в перфектно състояние , почиствайте уреда веднъж на всеки шест месеца. На всеки 120 работни части , потребителят е уведомяван , че има нужда да почисти филтъра. Предупреждението се изписва като съобщение на дисплея. Дори при изписване на съобщението , уредът ще продължи да работи в избрания режим. При натискане на който и да е бутон , съобщението ще излезне от дисплея. Съобщението ще се появи отново след един час работа на уреда. Потвърждаване на настройките ще се покаже чрез изписване на съобщението **done** в продължение на 5 секунди.

4. Кърпи

-продуктът е снабден с поставка за кърпи и четири допълнителни куки от задната част на уреда

-моля не поставяйте кърпи в близост до решетката за въздух

5. Описание на команди и функции

Уредът е снабден със бутон ON/OFF с двойна електромеханична връзка.

Следните бутони са налични на предния дисплей:

A-детектор за присъствие

B-Дисплей

C-Показване и увеличаване

D-показване и намаляване

E- Настройки

F-Защита от замръзване

G-Програмируем режим

H- Стендбай

I - Led индикатор за режим против замръзване

J- led индикатор за програмируем режим

K-led индикатор за функциониране

Този отоплител включва сензор за присъствие и функция за автоматично управление на мощността.

Детекторът за присъствие позволява намалена консумация на енергия , автоматично намалявайки температурата , когато няма хора в помещението.

Когато се отчете присъствие уредът ще се върне на избраната температура на комфорт.

Функцията за автоматичен избор на мощност управлява консумацията чрез точна и удобна регулация с цел автоматично да се поддържа избраната температура , според предишните настройки на термостата.

Детекторът може да бъде изключен и продуктът може да се използва в два различни режима – автоматичен или програмиран.

Автоматичен режим

Продуктът се настройва да работи на комфортна температура, когато в помещението има присъствие. Когато няма засечено присъствие за поне 10 минути, уредът ще се включи на режим Еко (3.5°C по-малко от избраната температура Комфорт). Ако няма отчетено присъствие за повече от 36 часа, уредът автоматично ще се превключи на режим Против замръзване (7°C). При отчитане на присъствие за повече от 2 минути, уредът ще увеличи температурата до ниво Комфорт.

В автоматичния режим потребителят може да включи допълнителна функция, която отчита наличието на отворен прозорец и превключва на режим Защита от замръзване, за да минимизира загубата на енергия.

Режим Програмиране

Този уред може да бъде програмиран на база час, за всеки ден от седмицата. За всеки час от деня е възможно да се определи желана температура, която да бъде достигната или поддържана, като се избира между режими Комфорт, Еко или Защита от замръзване.

В програмируемия режим функциите за отчитане на присъствие или отворен прозорец не са активни. Уредът ще следва температурата, избрана от потребителя.

6. Цвят на Лед светлините

- има три различни цвята
- червена светлина- при активирана функция отворен прозорец.
- мигаща червена светлина-при наличие на отворен прозорец

Лед светлина под бутона за Програмиране
-червена-активиран е режим програмиране

- Лед светлина под бутона Стендбай
- червена – когато е в режим комфорт
 - зелена- в режим Еко
 - изключена- когато е в Стендбай

7. Използване на отоплителя

Снабдяването с мощност на продукта се осигурява чрез електромеханичен бутон ON/OFF. Изключването ще доведе до загуба на съхранената информация. Препоръчваме да го изключвате само при условие, че няма да използвате уреда за дълъг интервал от време. За всеки по-кратък период препоръчваме режима Стендбай, за да не губите съхранената информация.

При първа употреба или при загуба на мощност за повече от 30 минути, в позиция ON, дисплеят показва 00:00 и започва отброяване на времето, започвайки от тази стойност.



Ако не се направят настройки до 15 минути след връщане на мощността, уредът автоматично ще активира режима за Защита от замръзване и съответната лампичка ще светне.

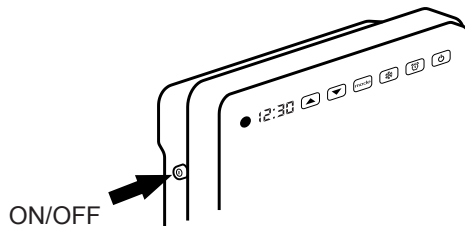

Бутон Стендбай

Използвайте бутона Power (🔌), за да включите уреда или да го поставите в режим Стендбай. Лед лампичката под бутона Стендбай ще светне в зелен цвят.

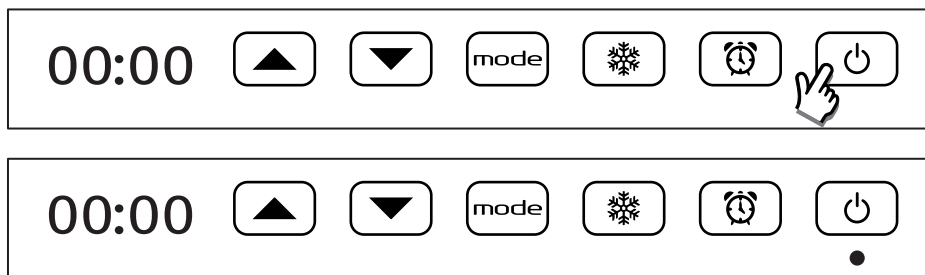

Настройки

Бутоните (mode), стрелка (▲), стрелка (▼) ще ви позволят да настроите текущия час и ден от седмицата (1=Понеделник), температурата Комфорт и да активирате/дезактивирате функцията Отворен прозорец.

Например :за да настроите час 8:30, ден вторник и Комфорт температура 25 градуса и да активирате функцията отворен прозорец, процедирайте както следва:

Натиснете и задръжте бутона (mode) за три секунди, за да влезете в менюто за настройки:

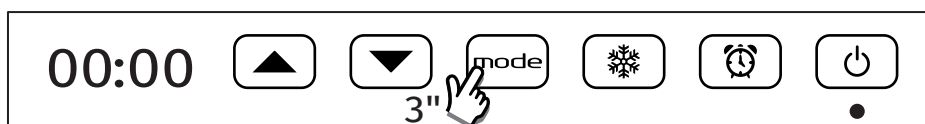

Настройки на часа:

Двете цифри на часа ще започнат да мигат , настройте текущия час като използвате бутоните ▲ и ▼

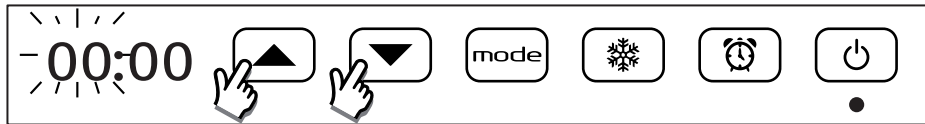

Натиснете , за да потвърдите.

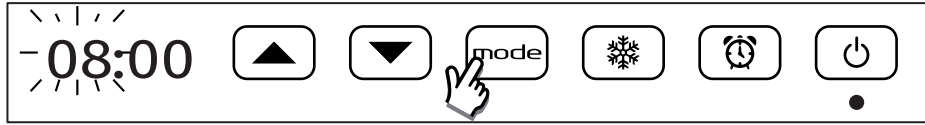

Двете цифри на минутите ще започнат да мигат , настройте текущия час като използвате бутоните ▲ и ▼

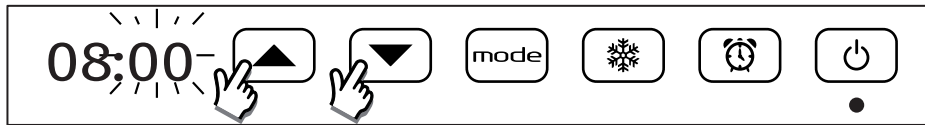

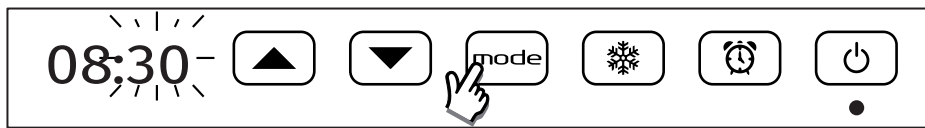

Натиснете , за да потвърдите

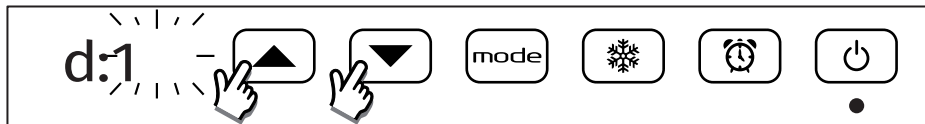

Избор на ден от седмицата (1= Понеделник)

След потвърждаване на часа , денят от седмицата ще започне да мига : изберете текущия ден от седмицата като използвате бутоните стрелка нагоре и стрелка надолу.



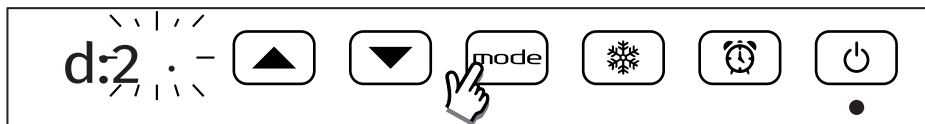

Натиснете , за да потвърдите

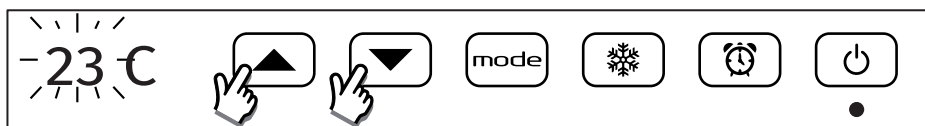

Изберете температура Комфорт (Еко = Комфорт – 3.5°C)

След потвърждаване на деня , стойността на температура Комфорт започва да мига . Изберете желаната температура като използвате бутоните ▲ и ▼



Натиснете , за да потвърдите

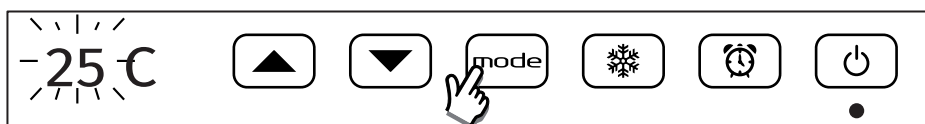

Функция Отворен прозорец.

Тази функция отчита наличието на отворен прозорец и автоматично активира режим Против замръзване. Ако при нормална работа на уреда се отчете спад на температурата , автоматично се активира режим Против замръзване , за да се спести консумация на енергия. Когато този режим е активиран червената светлина под бутона режим от замръзване свети ,за да покаже ,че режимът е активиран.

08:30

Връщането към нормално функциониране не е автоматично , но се постига чрез натискане на един от петте бутона на уреда.



Правилното функциониране на тази функция зависи от разположението на уреда в помещението , наличието на течения , външната температура и колко дълго прозорецът остане отворен.

Активиране на функция Отворен прозорец.

След потвърждаване на температура Комфорт , режим Отворен прозорец започва да мига , дисплеят показва 88:0n ако режимът е активиран и 88:0f ако е деактивиран. Изберете желаня режим като използвате бутоните ▲ и ▼

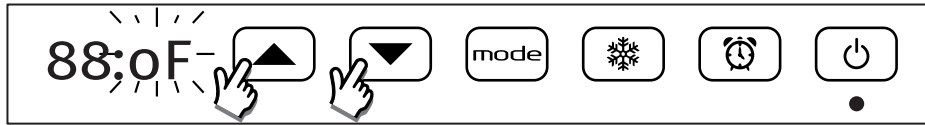

Натиснете **mode** , за да потвърдите.

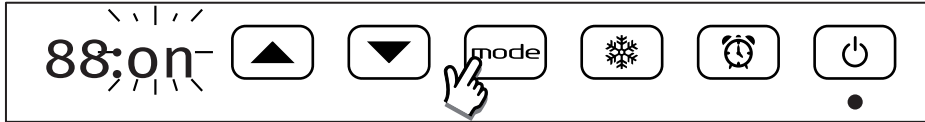

Край на настройките :

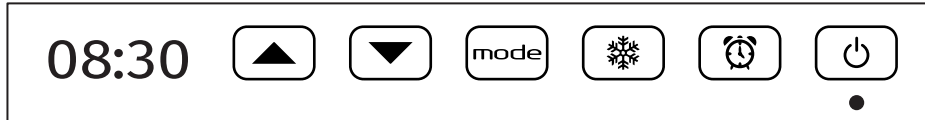

Дисплей/ Промяна на температурата Комфорт

Може да проверите избраната Комфорт температура по всяко време като използвате бутоните ▲ и ▼ . По-дълго натискане ще промени температурата.

В режим Еко ,при натискане на ▲, уредът автоматично ще се върне на температура Комфорт , без да има нужда сензорът да отчете присъствие в помещението за поне 2 минути.

Ако желаете да видите /или промените температурата на комфорт ,без да излизате от режим Еко първо натиснете бутона ▼ . Режим Еко винаги се индикира от зелена лед светлина.

Бележка : температурата отчетена от вътрешния сензор е показателна околната температура в близост и може да се различава от температура , измерена с други уреди в друга част на помещението. Тази разлика може да се дължи на различни фактори , например:

- мястото , където е инсталиран уредът- в някои части е възможно да има въздушни течения
- ако уредът е монтиран на външна стена , която е по-студена от вътрешните
- поставянето на прекалено много кърпи могат да попречат на въздушния поток
- измерването трябва да бъде измервано в стабилни условия

Седмично програмиране

Седмичното програмиране **🕒** позволява за всеки час и всеки ден от седмицата независимо да се избере желана температура, избирайки между Комфорт,, Еко или против замръзване.

Кратко натискане на бутон **🕒** позволява да се активира /деактивира функцията Програмиране. Дълго натискане (над 3 секунди) позволява да се види/промени менюто. Ако уредът е чисто нов , програмата по подразбиране е следната :

Винаги защита от замръзване освен режим Комфорт в следните часове:

-от 06:00 до 08:00 Понеделник- Петък

-от 08:00 до 10:00 Събота –Неделя



Натиснете бутона , за да активирате бързо режима

Натиснете бутона **🕒** , за да активирате бързо режима

За да видите/промените програмата продължете както следва:

Натиснете бутона **🕒** за 3 секунди , за да влезете в менюто.

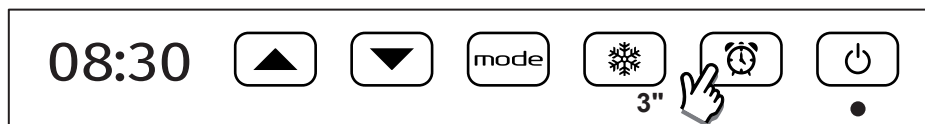

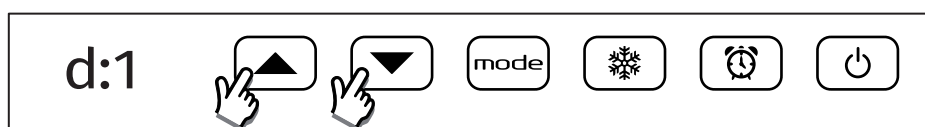

Дисплеят показва ден 1 (Понеделник).

Като използвате бутоните ▲ и ▼ се показват различните часове на деня , започвайки от 00:00.



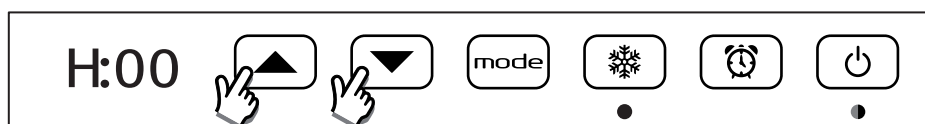

Температурата избрана за съответния час е показана от лед светлината Режим против замръзване(температура 7°C). Зелената светлина под Стендбай бутона показва (температура Еко=Комфорт -3.5°C) или червената светлина под Стендбай бутона(температура Комфорт , избрана от потребителя).

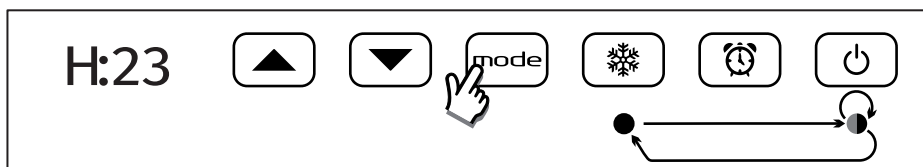

Температурата може да бъде променена чрез натискане на бутона . Лед светлините, съответстващи на различните температури (Комфорт, Еко, Защита от замръзване) ще светват последователно, за да покажат избраната температура.



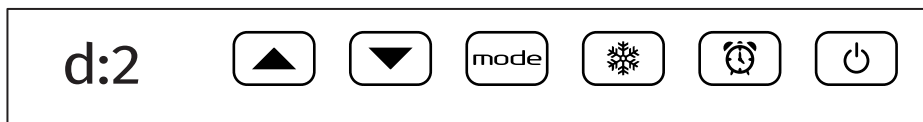
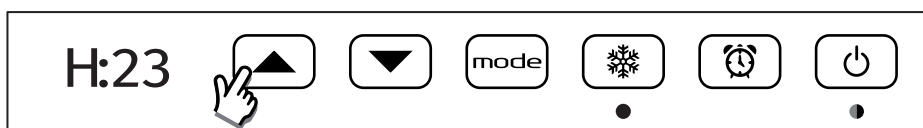

Като използвате бутоните  и  стрелка надолу, за да покажете/промените температурата за всеки час от ден 1. След като се достигне последният час от деня (23), следващото натискане на бутон , позволява да се влезе в програмирането на ден 2.

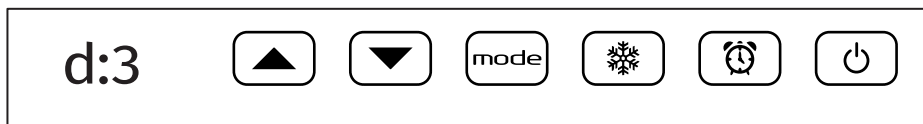
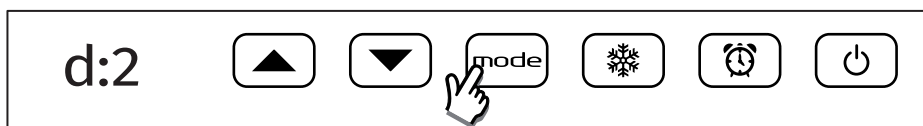

В този момент е възможно да се види/промени температурата за всички часове от ден 2 или директно да се настроят същите като за ден 1. Във втория случай просто натиснете бутона  еднократно. По този начин ден 2 ще се настрои идентично на ден 1. Системата автоматично ще отиде на програмиране за ден 3. Тази процедура се повтаря до програмирането на ден 7.



В края на програмирането на ден 7 или при всяка междинна стъпка чрез натискане на бутон  се активира последната стъпка потвърждаване и запазване.

Дисплеят изписва „End“ и следващото натискане на бутона  запазва променената програма.

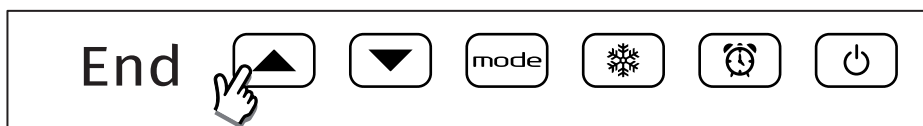

Дисплеят показва „done“ за няколко секунди, за да потвърди, че направените настройки са запазени. Уредът работи в режима, избран за съответния час и ден.

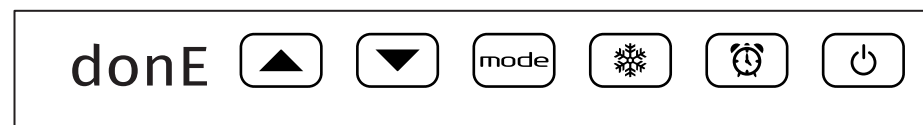



Бележка :



По всяко време може да прекратите процедурата по промяна на програма и да изтриете незапазените промени чрез натискане на Стендбай бутона

Режим Защита от замръзване

За да активирате Режим защита от замръзване задръжте бутона  за 3 секунди. Сега термостатът е настроен да поддържа 7+-3C. За да деактивирате режима, натиснете бутон  или бутон 



Режим Защита от замръзване ще се активира, ако не е отчетено присъствие за поне 36 часа. В този случай, температура Комфорт ще се активира след като се отчете присъствие.

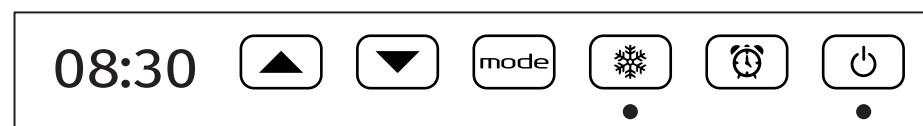
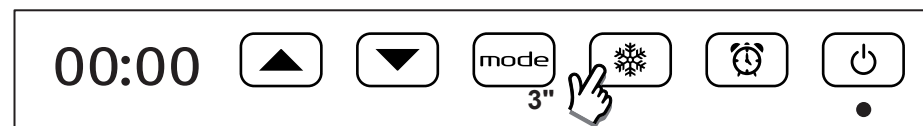

8. Отстраняване на повреди

В случай на прегряване , защитата на уреда ще се активира и ще изключи нагревателите и мотора. В този случай:

-изключете уреда и оставете да се охлади за 15-20 минути

-уверете се,че филтърът не е запушен и почистете ако е необходимо.

-елиминирайте всички възможни причини за прегряване-предмети пред решетката за въздух , наслагвания от прах

-включете отново и проверете дали работи правилно

Ако командите на дисплея не работят или не реагират правилно , изключете уреда с бутонa от лявата му страна . Включете отново със същия бутон.

9. Поддръжка

-този уред не изисква специална поддръжка

-почиствайте го със суха кърпа веднъж на всеки 6 месеца

-ако уредът има нужда от поправка , моля обърнете се към оторизиран сервис

-при нужда от смяна на кабел , се обърнете към квалифициран персонал , за да избегнете повреда на уреда и риск за здравето.



Този символ върху уреда или върху документите, приложени към уреда показва, че този уред не бива да се третира, като битов отпадък. Вместо това той трябва да се предаде в специализиран пункт за рециклиране на електрическото и електронно оборудване. При изхвърлянето му спазвайте местните норми за изхвърляне на отпадъци. За по-подробна информация за третирането, възстановяването и рециклирането на този уред се обърнете към Вашата местна градска управа, към Вашата служба за изхвърляне на битови отпадъци или към магазина, от който сте закупили уреда.

Изисквания към информацията за електрическите локални отоплителни топлоизточници
 Регламент (ЕС) 2015/1188

Идентификатор(и) на модела Touch					
Позиция	Символ	Стойност	Мерна единица	Позиция	Мерна единица
Топлинна мощност				Вид топлинно зареждане, само за електрически акумулиращи локални отоплителни топлоизточници	
Номинална топлинна мощност	P_{nom}	1.8	kW	ръчен регулатор на топлинното зареждане с вграден термостат	НЕ
Минимална топлинна мощност (примерна)	P_{min}	1.0	kW	ръчен регулатор на топлинното зареждане с обратна връзка за температурата в помещението и/или навън	НЕ
Максимална непрекъснатата топлинна мощност	$P_{max,c}$	1.8	kW	електронен регулатор на топлинното зареждане с обратна връзка за температурата в помещението и/или навън	НЕ
Спомагателно потребление на електроенергия				отдавана чрез обдуване топлинна енергия	НЕ
При номинална топлинна мощност	el_{max}	0.00000	kW	Вид топлинна мощност/регулиране на температурата в помещението	
При минимална топлинна мощност	el_{min}	0.00000	kW	една степен на топлинна мощност и без регулиране на температурата в помещението	НЕ
В режим на готовност	el_{SB}	0.00076	kW	две или повече ръчни степени, без регулиране на температурата на помещението	НЕ
				с механичен термостат за регулиране на температурата в помещението	НЕ
				с електронен регулатор на температурата в помещението	НЕ
				електронен регулатор на температурата в помещението и денонощен таймер	НЕ
				електронен регулатор на температурата в помещението и седмичен таймер	ДА
				Други варианти за регулиране (възможен е повече от един избор)	
				регулиране на температурата в помещението с откриване на човешко присъствие	ДА
				регулиране на температурата в помещението с откриване на отворен прозорец	ДА
				с възможност за дистанционно управление	НЕ
				с адаптивно управление на пускането в действие	НЕ
				с ограничение на времето за работа	НЕ
				с датчик във вид на черна полусфера	НЕ

Tedan



София, бул. “Проф.
Цветан Лазаров” 50



+359 88 531 0311



office@tedanbg.com



www.tedan.bg