

Tedan
be different

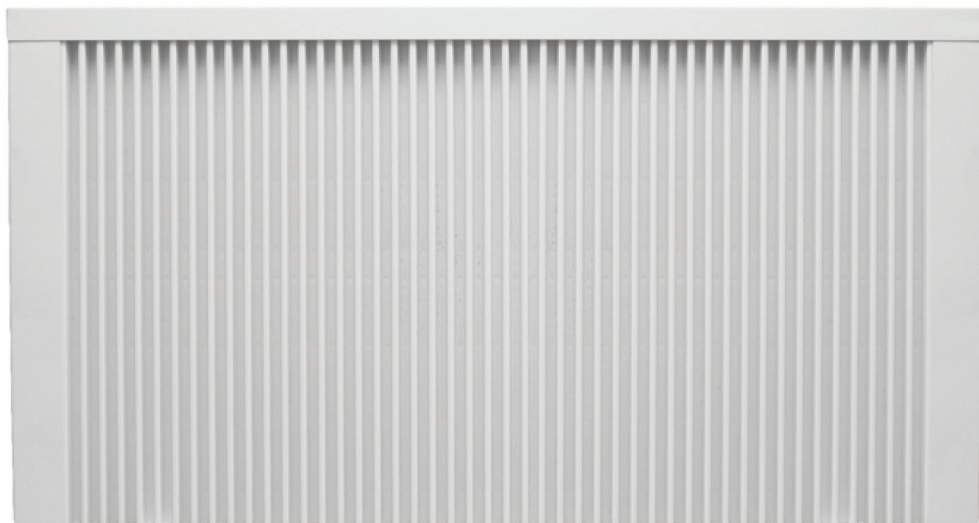

**ИНСТРУКЦИИ ЗА ИНСТАЛАЦИЯ, ИЗПОЛЗВАНЕ
И ПОДДРЪЖКА НА
ЕЛЕКТРИЧЕСКИ АКУМУЛИРАЩ КОНВЕКТОР
TT KS**

ОБЩИ ПРЕДУПРЕЖДЕНИЯ

- Тази инструкция е съставна част от уреда. Той следва да се съхранява грижливо в близост до уреда, дори ако последният бъде прехвърлен на нов собственик или потребител и/или преместен на друго място.
- Внимателно прочетете инструкциите и предупрежденията, съдържащи се в този наръчник. Те предоставят важна информация за безопасното инсталиране, употреба и поддръжка на вашия нов уред.
- Инсталирането е задължение на купувача и трябва да бъде извършено от компетентно лице в съответствие с инструкциите, съдържащи се в населеното място.
- Използването на уреда за цели, различни от посочените, е строго забранено. Производителят и вносителя, няма да носи отговорност за никакви щети, причинени от неточна, неправилна или неразумна употреба или от неспазване на инструкциите, изложени в настоящото.
- Неправилното инсталиране може да причини телесна повреда, имуществени щети и наранявания; производителят не носи отговорност за такива щети.
- Инсталирането, поддръжката и всички други намеси трябва да бъдат осъществени от компетентно лице в пълно съответствие с приложимите законови разпоредби и инструкциите, предоставени от производителя.
- Съхранявайте всички опаковъчни материали (скоби, полиетиленови пликосе, полистиролова пяна и др.) извън достъпа на деца, тъй като са опасни.
- Този уред не е предвиден да бъде използван от лица (включително деца) с намалени физически и сетивни способности или лица без опит и познания, освен ако не са контролирани от лица, отговарящи за тяхната безопасност, за да бъде сигурно, че няма да си играят с уреда.
- Всички ремонтни дейности, трябва да се извършат само от компетентно лице, използвайки единствено оригинални резервни части.
- За да се избегне опасно покачване на температурата, тя се настройва от оперативен термостат, който играе ролята на предпазно устройство, което може да се нулира.
- Електрическо свързване на уреда, трябва да бъде извършено в съответствие с инструкциите, предоставени в съответния образец.
- В близост до уреда не трябва да се поставят запалими материали

**ВНИМАНИЕ: НЕ ПОКРИВАЙТЕ УРЕДА,
ЗА ДА НЕ ПРЕГРЕЕ**

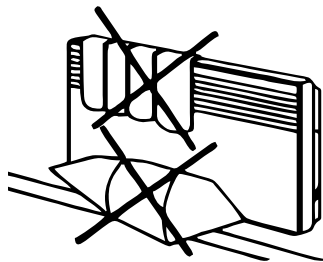

- Не извършвайте действия, свързани с отваряне на уреда, защото се подлагате на риск от: Смърт предизвикана от удар от електрически ток от компонентите под напрежение. Телесна повреда от изгаряния или рани, причинени от остри ръбове или издатини.
 - Не трябва да стартирате или спирате уреда просто чрез включване или изключване в електрическата мрежа, защото се подлагате на риск от : Смърт предизвикана от удар от електрически ток от повреден кабел, щепсел или контакт. Не увреждайте захранващ кабел, защото се подлагате на риск от : Смърт предизвикана от удар от електрически ток от оголени жици под напрежение.
 - Не увреждайте захранващ кабел, защото се подлагате на риск от : Смърт предизвикана от удар от електрически ток от оголени жици под напрежение.
 - Не оставяйте нищо върху уреда, защото се подлагате на риск от : Телесна повреда, предизвикана от предмети, падащи от уреда, поради вибрации. Повреждане на уреда или други предмети под него, поради падане в резултат на вибрациите.
 - Не се качвайте върху уреда, защото се подлагате на риск от : Телесна повреда, поради падане на уреда. Повреждане на уреда или други предмети под него, поради падане от мястото, на което е инсталиран.
 - Не се опитвайте да почиствате уреда, преди да го изключите от електрическото захранване, защото се подлагате на риск от : Смърт предизвикана от удар от електрически ток от компонентите под напрежение.
 - Инсталирайте уреда на стабилна стена, която не е подложена на вибрации, защото се подлагате на риск от шум по време на работа.
 - Осъществете всички електрически връзки, използвайки проводници с подходящо сечение, защото се подлагате на риск от : Пожар, предизвикан от преминаване на електрическия ток през кабели с малко сечение.
 - Нулирайте всички предпазни и контролни функции, засегнати от някоя намеса, осъществена върху уреда и се уверете, че те работят правилно преди повторна употреба на уреда, защото се подлагате на риск от : Повреда или изключване на уреда, поради неконтролируема операция.
 - Не използвайте никакви инсектициди, разтворители или агресивни препарати за почистване на уреда, защото се подлагате на риск
 - Не поставяйте уреда близо до контакти, тръби и други.
 - За да избегнете изгаряния, не докосвайте уреда по време на работа.
 - Моля, използвайте дръжката, когато пренасяте уреда.
 - Не поставяйте кабела под мокета или килима и не позволявайте той да бъде заплаха.
 - Включете уреда само в заземен контакт.
 - Ако е наранен кабелът, същият трябва да бъде заменен от производителя или от оторизирано лице.
- ВНИМАНИЕ: НЕ ИЗПОЛЗВАЙТЕ ВКЛЮЧВАЩОТО УСТРОЙСТВО КАТО ТАЙМЕР, ЗАЩОТО ТОВА БИ ДОВЕЛО ДО ПРОМЕНИ В ТЕМПЕРАТУРНИЯ РЕЖИМ, КОЕТО Е МНОГО ОПАСНО.**
- Не покривайте уреда за да не се получи прегряване
 - При използване се уверете, че е в правилна позиция, в проветриво и сухо помещение
 - Не поставяйте чужди тела в уреда, защото това би довело до пожар, електрически удар или повреда в самия уред.
 - Не използвайте удължител, освен ако това не е одобрено от електротехник.
 - Не използвайте уреда близо до пердета, горива или силно избухливи вещества, както и лесноразтопими предмети.

- Поставете уреда на не по-малко от 1 м от запалими материали, като мебели, възглавници, дрехи и пердета.
- Не използвайте уреда в помещения използвани за съхранение на горива, бои и други запалими вещества.
- Не използвайте уреда навън.



Внимание! Това устройство трябва да бъде заземено. Това устройство може да работи само с помощта на променлив ток и работно напрежение, посочено на табелата с мощността

- Номинален волтаж: 220V-240VAC, 50 Hz
- Защитен клас на кабела: Class I
- Степен на защита: IP24 (Поради това, трябва да се монтира във Зона 2 на фиг. 2, за да се избегне възможността от това контролното табло на конвектора да бъде достигано от човек, който е под душа или във ваната. Спазвайте минималното отстояние, който трябва да се остави при монтирането на отоплителния конвектор).
- Стаен термостат: от 5°C до 35°C

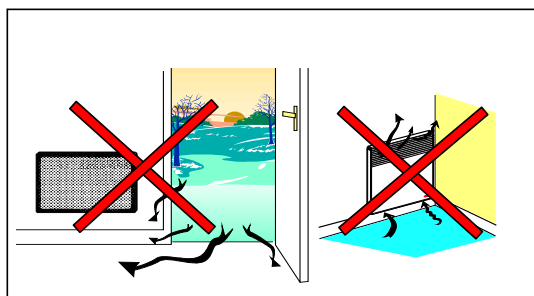

фиг. 1

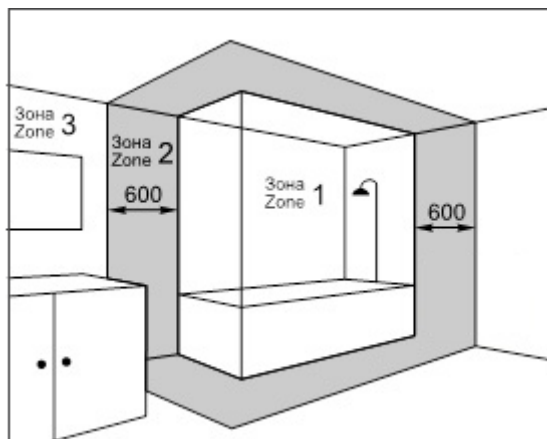

фиг. 2

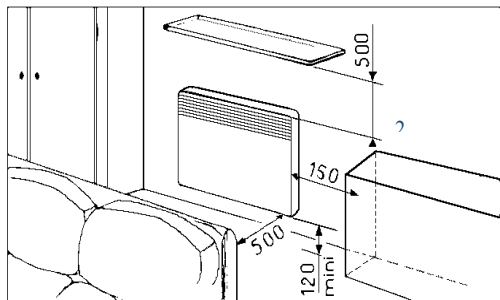

1.Инструкции за сигурност

Електрически връзки

Захранващите кабели са оцветени както следва:

ЗЕЛЕНО И ЖЪЛТО: ЗАЗЕМЯВАНЕ

СИНЬО: НУЛА

КАФЯВО: ФАЗА

ВНИМАНИЕ: УРЕДЪТ ТРЯБВА ДА БЪДЕ ЗАЗЕМЕН.

Инсталирането на уреда трябва да се извърши от компетентно лице, в съответствие с всички инструкции относно електроуредите.

Уредът е снабден с щекер UK 3 или EURO, който може да бъде включен в съответния контакт. Трябва да се внимава с претоварването на инсталацията. Ако не сте сигурен, потърсете помощта на електротехник.

Захранващият кабел може да бъде скъсен и снабден отново със съответния двуполусен щекер и 20 амперов бушон. Уверете се, че преди това уреда е изключен.

Захранването трябва да има 20 амперов двуполусен щекер и най-малко 3 мм между контактите.

1.2 Транспортиране

Уредът е тежък, вземете необходимите мерки при пренасянето му. Вземете необходимите мерки или потърсете помощ, ако тежестта надхвърля възможностите ви.

1.3 Монтаж

Уредът е тежък. Прочетете внимателно Инструкциите, посочени в този документ. За да е стабилен и сигурен, уредът трябва да се монтира на солидна стена, скобите да са здраво монтирани и нивелирани. Куките или краката се закупуват отделно. Избягвайте неравни повърхнини.

Важно е спазването на следните инструкции:

Спазвайте посочените разстояния, поради нагряващите се повърхности на уреда:

Странични стени на уреда, мазилка..... 50 мм

Странични стени на уреда, запалими покрития.....100 мм

Разстояние до пода..... 80 мм

Разстояние над уреда, запалими покрития.....150 мм

Разстояние над уреда, незапалими покрития.....100 мм

Моделът IPX 4 може да се използва в баня. Преносимите радиатори не може да се монтират в баня или влажни помещения.



ВНИМАНИЕ: Ако при сглобяването на уреда, нагревателя покаже дефект, трябва да се замени със същият. За да не се стигне до прегряване, не покривайте уреда с нищо. Не покривайте или не затапвайте горната част на уреда. Не поставяйте предмети в контакт с уреда.

2.0 Обща информация.

Комбинираните електрически радиатори на Elkatherm са проектирани по най-новите технологии за решаване на проблемите при отоплението. Могат да се инсталират във всички видове помещения, освен опоменатите в този наръчник.

Цялата гама уреди е разработена с оглед отоплението на дома, зали, офиси и други помещения, в които е необходимо отопление.

Патентованите нагреватели МАГМАТИК са заложили в нашите електроуреди. Тъй като уреда е Директно Действащ на 100 %, нагреваемите панели позволяват непрекъснато загряване и намаляване на разходите за ток. Този уред е здрава заварочна конструкция на повърхностите чрез което се избягват неприятните звуци при нагряване или изстиване.

Уредът може да бъде включен в стандартен контакт или свързан със съществуваща мрежа . Цялата гама може да се окачи на стена или да се постави на крачета.

За още по-голямо разнообразие на гамата имаме и акумулиращи радиатори, които могат да се монтират под прозорци с нисък перваз. Всички наши стандартни модели включват ръчен термостат E4, както и контролирани чрез радиочестота, елиминирайки по този начин кабелното управление. Използват се нашите емитери TBF / TPF.

Всички радиатори на ТЕХНОТЕРМ са изработени според всички стандарти за качество и сигурност. Паркирани са с CE и отговарят на всички европейски изисквания.

Всеки радиатор е проверен и тестван преди да напусне завода и е опакован според всички сертификати за качество.

Надяваме се да се насладите на комфорта на този качествен продукт, както и очакваме бъдещото ни сътрудничество.

Модел	Мощност (W)	Рзамери (мм)	Защитен клас
TT KS 800	800	410 x 630 x 70	IP 24
TT KS 1000	1000	680 x 630 x 70	IP 24
TT KS 1200	1200	980 x 630 x 70	IP 24
TT KS 1500	1500	685 x 630 x 70	IP 24
TT KS 1800	1800	980 x 630 x 70	IP 24
TT KS 2000	2000	1330 x 630 x 70	IP 24
TT KS 2400	2400	1280 x 630 x 70	IP 24
TT KS 2500	2500	1330 x 630 x 70	IP 24
TT KS 3002	3000	1625 x 630 x 70	IP 24

3.0 Подготовка.

1. Преди всичко извадете уреда от кашона заедно с всички допълнителни неща и проверете дали всичко е наред. Освен радиатора е включена и горната решетка, 2 броя монтажни скоби, 4 монтажни куки, болтове и настоящият наръчник.

2. Отбележете на стената мястото на куките според следната диаграма.

Rad. Length [cm]	Bracket separation [cm]
38	20
55	37
68	50
85	67
98	80
128	110
158	140

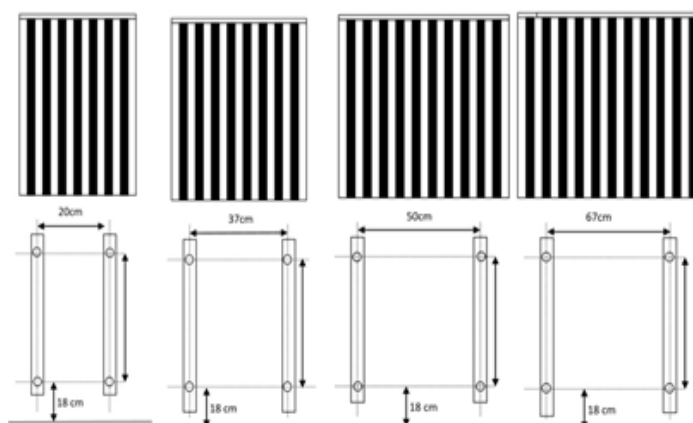

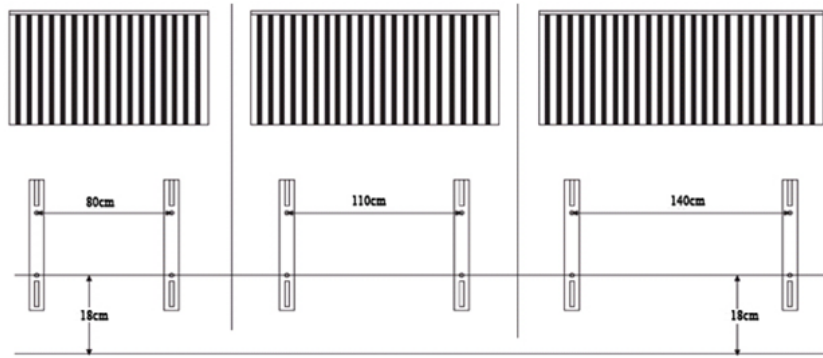

ЗАБАЛЕЖКА: Височината на скобата от пода и на долната част на уреда от пода са еднакви.

3.1 Монтаж на стената и монтажни елементи.

Пробийте отворите в стената и монтирайте здраво скобите. Монтажните елементи зависят от материала на стената.

При тухлена или твърда стена.

Използвайте дюбели ф10, като за целта използвайте бургия 5.5 мм, а дълбочината на отвора да е 8 мм. По този начин, монтажните елементи минават през мазилката.

При по-меки стени.

Трябва да използвате ЛБ 70 Юнификс, като стриктно спазвате инструкциите на производителя.

При панелни вътрешни стени.

Добре е да определите мястото, като използвате винтове за дърво размер 10 мм. Там, където това е невъзможно, използвайте куки и здраво затегнете. При този вид окачване, препоръчваме мотирането на крачетата, за да пада теглото върху тях. При други видове стени, препоръчваме да се консултирате с производителя относно монтажните елементи.

ЗАБАЛЕЖКА: Уредът трябва да се монтира на 185 мм височина, когато се използват крачетата за монтаж.

Закачете малките куки в долната част на радиатора върху скобите, за да стъпи радиатора върху тях. Уверете се, че уредът е закачен здраво на тях, а не е само стъпил.

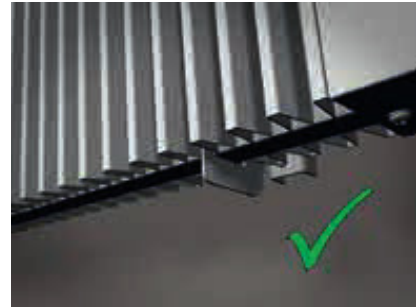
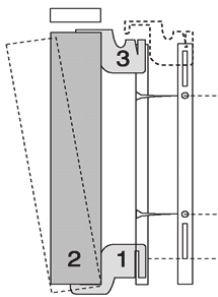

Закачете горните две куки на скобите и ги вдигнете. Натиснете уреда назад, към стената и го пуснете, за да може да се самозатегне. След това монтирайте горната решетка и я затегнете с винтовете от комплекта в двата края.



В долната част на уреда, до връзката със захранването има малък температурен сензор. Натиснете го надолу около 50-70 мм. Това позволява на уреда да мери температурата в помещението точно.

СТАРТИРАНЕ И ТЕСТВАНЕ НА УРЕДА:

Включете уреда в захранването, за да започне работа. Индикатора е разделен на следните части:

- (+) КЛЮКВИШ
- (-) КЛЮКВИШ
- Mode селектор
- Вкл./ Изкл.

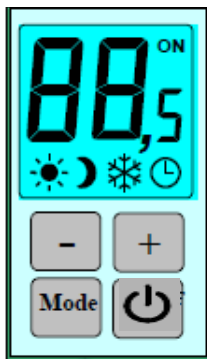

Mode селектор :

Този клавиш има 4 основни функции: КОМФОРТ, ОТНОВО, ПРОТИВ ЗАМРЪЗВАНЕ, ИЗКЛ.

- Comfort Mode: Уреда работи непрекъснато. За промяна на температурата натиснете бутоните + / -.
- Setback Mode: Нощен режим намалява зададената температура до 3.5 °C.
- Frost Protection: При падане на температурата под 7°C уреда се включва и загрева въздуха до 7°C
- OFF: Двете паралелни линии на дисплея показват, че уреда все още работи.

ВНИМАНИЕ: След извършване на монтажа, проверете всички връзки. Проверете електроинсталацията: заземяване, съпротивление и поляритет и всички указания от инструкцията.

СТАРТИРАНЕ НА УРЕДА:

Можете да изберете един от двата режима, като натиснете клавиша докато не се появи желаният знак на дисплея. Освен това, на дисплея се изписва изразходеното електричество и температурата в помещението. Чрез +/- можете да настроите различните режими. Дисплеят ще мигне 4 пъти на две интервала. Ако температурата в помещението е различна от желаната, можете да извършите настройката със същите два клавиша. Веднага ще почувствате топлия въздух. Тези два клавиша ви позволяват да настроите температурата по всяко време. ЗАБЕЛЕЖКА: На дисплея ще се появи и часовник. Тази However функция не е включена можете да я игнорирате.

ВКЛЮЧВАНЕ НА УРЕДА:

Позиция OFF ви позволява да отворите първата конфигурация на менюто. Само натиснете копчето ON/OFF за около 10 секунди

Меню 1: Настройки. Система ECO.

Функция ИКОНОМИ - КОМФОРТ - 3.5 °C

Тази функция може да се настрои чрез интервали от 0,5 °C, а скалата е от 0 °C до -10 °C. Променете температурата с клавишите + / - и след това ОК. Сега можете да продължите със следващите настройки. За да позволите настройката, натиснете + докато не видите ----- на дисплея.

Меню 2: Коригиране на измерената температура

В случай, че настроената температура / измерената от уреда температура сравнена с тази на дисплея / не съответства, сензора на Меню 2 ще ви позволи да изравните разликата като наберете компенсиращата стойност чрез интервали от 0,1 °C от -5 °C до +5 °C

Променете температурата с клавишите +/- и натиснете ОК. Сега може да преминете на следващата настройка.

Меню 3: Продължителност на светенето на дисплея.

Продължителността на светенето на дисплея може да се настрои на интервали от 15 сек от 0 до 224 сек. Заложеното време е от 90 сек.

Променете времето с +/- и след това ОК.

Сега преминете на следващото меню.

Меню 4: Избор на температура за функцията AUTO

0 - показва температурата в помещението

1 - показва настроената температура

Меню 5: Показва номера на вашия продукт

Чрез това меню можете да видите на дисплея номера на вашия продукт. За да преминете по-нататък, натиснете ОК.

Настройка на Часа.:

Идете на функция AUS и натиснете клавиша с часовника .

Числата започват да мигат. Настройте часа, чрез клавишите +/- и потвърдете с ОК. Повторете операцията за настройване на час и минути. След това може да излезете от тази функция чрез клавишите ON/OFF.

Програмиране:

Когато ползвате програмата за първи път позицията КОМФОРТ 08.00 AM – 10.00 PM ще се изпълзва всеки ден.

За да промените програмата използвайте ON/OFF клавишите на функция PROG.

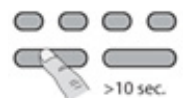

Бързо програмиране:

Ако искате да използвате същата програма всеки ден, натиснете ОК около 3 сек докато виждате програмата за следващия ден на дисплея. За да излезете от тази функция, използвайте ON/OFF.

Функциониране:

Различните начини на функциониране се избират чрез клавиша Operating Mode.

Комфорт 

Икономичен 

Против замръзване 

AUTO

Чрез натискане на клавиша I виждате температурата в стаята и зададената от вас чрез Меню КОМФОРТ непрекъснато действие.

Символът ON на дисплея показва, че стаята е студена и трябва да се загрее.

Отоплителят на режим от 5°C до 35°C през интервали от 0,5°C и може да се въведе с клавишите +/-

ECO непрекъснато действие:

Тази функция варира според функцията комфорт. Необходимата температура се постига чрез Меню 1.





Промяна на ECO настройките.

Извършва се чрез /----/ и Меню 1.

Температурата може да се настрои на интервали през интервали от 0,5°C чрез клавишите +/- от 5°C до 30°C.



Перманентна защита срещу замръзване.

Температурата може да се настрои на интервали през Интервали от 0,5°C чрез клавишите +/- от 5°C до 15°C.



Функция AUTO

Използвайки тази функция, уредът е с контролирана програма. За настройка натиснете PROG.



Настройка с ограничено време.

Чрез клавиша  можете да настроите уреда да работи определено време. Настройте определената температура от 5°C до 30°C чрез бутоните +/-, след това натиснете ОК и задайте времетраенето (от 30 мин до 72 часа) със същите клавиши (напр. 1 ч и 30 мин) и потвърдете с ОК. За да изтриете тази настройка натиснете само ОК.

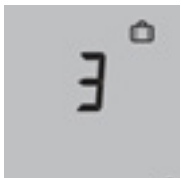

Функция Отсъствие

Чрез натискане на клавиша  можете да настроите уреда на защита от замръзване за 365 дни. Броят дни може да се настрои чрез клавишите +/- и след това ОК. За отмяната на тази функция само натиснете отново ОК



Заклучване на клавиатурата

За заключване на клавиатурата натиснете + и - едновременно за около 5 сек. докато не видите на дисплея. За отмяна на тази функция, натиснете същите клавиши.

Техническа спецификация на термостата.

- Подаване на мощност на уреда
- Размери /без куките/ 71.7 x 53 x 14.4
- Излъчвана температура – от 0 С до 70 С.
- Околна температура – от 0 С до 60 С

ВКЛЮЧВАНЕ НА ОТОПЛЕНИЕТО:

Включете отоплението, като завъртите температурния селектор и изберете желаната температура. Скалата е от 5 °C до 35°C в 5 определени степени (1 – 5 °C; 2 – 10 °C; 3 – 15 °C; 4 – 20 °C; 5 – 25 °C; 6 – 30 °C). Термостата изключва нагревателния елемент, когато е постигната желаната температура и това продължава циклично. Високата степенна чувствителност на термостата (амплитуда +/- 0.1°C) позволява непрекъснато поддържане на желаната температура и осигурява ниска консумация на ток. Защита против замръзване: Когато регулиращия ключ - термостата е на степен 1, термостата автоматично се включва при падане на околната температура на 4 °C.

ИЗКЛЮЧВАНЕ НА УРЕДА:

Изключете уреда, като натиснете бутон 0.

ВАЖНО:

По време на работа температурата на предния панел може да достигне до 85 С. Не поставяйте нищо върху или около отоплителя, нито между него и стената. Не затапвайте изходите на топлината с пердета или дрехи, за да не се получи прегряване (виж. фиг. 4). Горещи предмети като дърво, хартия или платнени изделия, както и високотемпературни вещества, като бензин или аерозоли не трябва да бъдат поставяни наоколо. Изключете отоплителя, ако работите с вещества, които се изпаряват, като лак за паркет или други аерозоли, като паркетин или бензин



ВНИМАНИЕ: Уредът не бива да се поставя в помещения, в които има опасност от взривяване, например в гаражи. Уредът излъчва неприятни миризми когато се включи за първи път, което се дължи на вещества с които се монтира уреда в завода, което не е опасно за живота. Това ще изчезне много бързо. Топлият въздух може да бъде причина за петна на стената, което се забелязва и при другите уреди. Уредът може да бъде отворен само от оторизирано лице и при изключено захранване.

ПОДДРЪЖКА(за компетентни лица)

ВНИМАНИЕ : Следвайте общите предупреждения и стандарти за безопасност, посочени в началото на наръчника и се придържайте към инструкциите при всякакви обстоятелства.

Всички дейности по поддръжката и посещения за обслужване, трябва да се осъществяват от компетентно лице (което притежава уменията, изисквани от приложимите действащи стандарти).

Преди да се обърнете към обслужващия сервиз, проверете дали проблемът не се дължи на липса на вода или захранване.

ИНСТРУКЦИИ ЗА ИНСТАЛИРАНЕ

Уредът е предназначен за монтаж в жилищни помещения. Моля,попитайте Вашия дистрибутор преди да го използвате за други цели. Панелният конвектор трябва да бъде монтиран съобразно с нормалната търговска практика и в съгласие със законодателството на съответната страна. (Директивите за електричество на ЕО).

Ако покритието на стената,за която ще се извършва закрепването е пяна,разстояние със същата дебелина трябва да бъде оставено под подпората на панелния конвектор за да се избегне възможно разместване на настройките на регулатора.

Не монтирайте панелния конвектор:

Там където има тяга, за да не се осуят контролните настройки. (например под вентилатор)

Под източник на захранване (контакт)

Препоръчва се вертикалните уреди да не се монтират на височина 1000 м. Ако уредът се монтира на височина над морското равнище,загубата на температура ще се повиши с 10°C.

Забранено е хоризонталното монтиране на вертикални отоплителни уреди.

Тези инструкции са неделима част от уреда и трябва винаги да се пази от собственика. Ако уреда бъде продаден, предайте я на новият собственик.Уреда е снабден с щепсел и може да бъде включен в обикновен контакт. Проектиран е да работи при 230 V променлив ток.

МОНТИРАНЕ:

- Монтирайте уреда така, че никакви запалими вещества да не могат да го достигнат.
- Да се монтира на стена, която може да издържи на нагриване до 90 С.
- Монтирайте уреда на 25 см от земята. При монтажа да е на най-малко 10 см от дървени мебели или други. Прозорци или наклонени тавани трябва да са на най-малко 50 см от отоплителя. Ако го монтирате в баня, трябва да е невъзможно, той да бъде в обсега на действие на ползващият душа. Когато го монтирате спазвайте размерите на фиг.5, както и останалите инструкции. Пробийте два отвора по 7 мм и монтирайте съответните дюбели. Завийте два винта 4 x 25 мм, като подържате 1-2 мм между винта и стената. Закачете уреда на монтажните планки, които се намират на гърба на отоплителя и го натиснете наляво докато спре. Затегнете левият винт през отоплителната решетка. Така уредът е подсигурен от случайно демонтиране.

Забележка: Не използвайте уреда подвижен или монтиран на отляти или заварени крака, с изключение на фабричните такива. Внимание: Не монтирайте уреда под контакти. Той е проектиран да работи само вътре

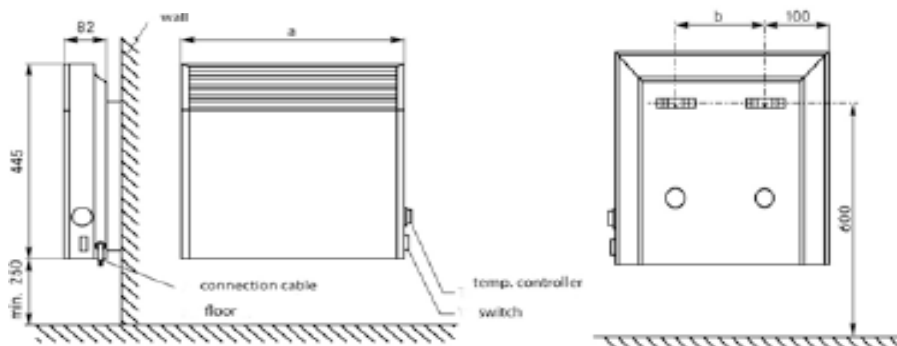

ЕЛЕКТРИЧЕСКА ИНСТАЛАЦИЯ:

- Уредът е проектиран да работи на 220 V - 240 V променлив ток. Всички електроинсталационни работи в частност мерките за защита, трябва да са в съответствие с местните правила, на съответния доставчик
- **ЕЛЕКТРИЧЕСКИЯТ МОНТАЖ МОЖЕ ДА СЕ ИЗВЪРШИ САМО ОТ КОМПЕТЕНТНО ЛИЦЕ. ПРИ НИКАКВИ ОБСТОЯТЕЛСТВА НЕ СЕ ОПИТВАЙТЕ ДА ПОПРАВЯТЕ УРЕДА: ВИНАГИ СЕ ОБРЪЩАЙТЕ КЪМ КОМПЕТЕНТНО ЛИЦЕ.**
- Посочените данни и спецификации не са обвързващи, а производителя или пускащият продукта на пазара си запазва правото да прави всякакви изменения, които може да се наложат, без предварително уведомяване.
- Уредът е проектиран да работи с твърди връзки. Поради това е необходимо да са свърже с твърди връзки, а кабела да е извън уреда.

H05-VVF 3 x 1 mm² (500 W – 1000 W)

H05 VVF 3 x 1,5mm² (1500 W – 2000 W)

H05 VVF 3 x 2 mm² (2300 W – 2400 W)

Постоянните кабели не трябва да се свързват директно с уреда. Ако електроинсталацията е направена за отделен уред, то тогава има 3 мм разстояние между кабелите.

Вид окачване на уреда: Type Y acc. to VDE 0700 Part 1.

Ако кабелът е наранен, той може да бъде заменен само от КОМПЕТЕНТНО лице.

Минималното разстояние от уреда до контакта е най-малко 10 см. Кабелът на трябва да се допира до уреда.

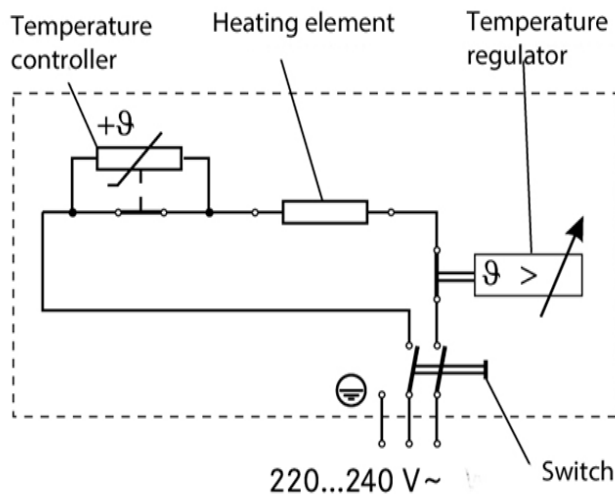

ИНСТРУКЦИИ ЗА ПОТРЕБИТЕЛИТЕ

ВНИМАНИЕ: Следвайте общите предупреждения и стандарти за безопасност, посочени в началото на наръчника и се придържайте към инструкциите при всякакви обстоятелства.

ВНИМАНИЕ: Строго се забранява потребител да извършва каквато и да било рутинна или извънредна поддръжка.

Почистете след изключване на захранването с леко навлажнена кърпа, като използвате много слаби почистващи препарати.

Този наръчник е много важен и трябва да бъде пазен винаги. Предайте наръчника на евентуален следващ собственик на отоплителя.

МЯСТО ЗА ИЗХВЪРЛЯНЕ НА ОТПАДЪКА

- Този уред е маркиран в съответствие с „НАРЕДБА за излязлото от употреба електрическо и електронно оборудване“.
- Когато сте се погрижили, след изчерпване на работния му ресурс, този уред да бъде изхвърлен по правилния начин, Вие ще помогнете за предотвратяване на възможни негативни последици за околната среда и здравето на хората, които в противен случай може да бъдат предизвикани от неправилното изхвърляне.

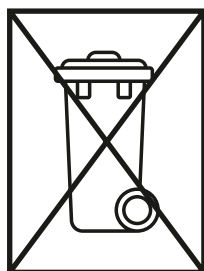

Този символ върху уреда или върху документите, приложени към уреда показва, че този уред не бива да се третира, като битов отпадък. Вместо това той трябва да се предаде в специализиран пункт за рециклиране на електрическото и електронно оборудване. При изхвърлянето му спазвайте местните норми за изхвърляне на отпадъци. За по-подробна информация за третирането, възстановяването и рециклирането на този уред се обърнете към Вашата местна градска управа, към Вашата служба за изхвърляне на битови отпадъци или към магазина, от който сте закупили уреда.

Tedan



София, бул. “Проф.
Цветан Лазаров” 50



+359 88 531 0311



office@tedanbg.com



www.tedan.bg